



Prestige
Ibanez



Prestige
Ibanez

www.ibanez.com

© 2004 Printed in Japan NOV04720

INSTRUCTION MANUAL
ELECTRIC BASSES



Prestige
Ibanez

INSTRUCTION MANUAL



Prestige
Ibanez

取扱説明書



Prestige
Ibanez

BEDIENUNGSANLEITUNG



Prestige
Ibanez

MANUALE DI ISTRUZIONI



Prestige
Ibanez

GUIDE D'UTILISATION



Prestige
Ibanez

MANUAL DE INSTRUCCIONES



INTRODUCTION

Our congratulations and deepest thanks on making Ibanez your choice of instrument. Ibanez standards are second to none. All Ibanez instruments are set up to our strict quality control standards before shipping. The purpose of this manual is to explain how to maintain your instrument's finish and to keep your guitar playing as well as it did when it left our factory.

CLEANING

Regular cleaning of your bass is one of the most important ways you can maintain the finish and lengthen string life. After playing, wipe down your instrument to remove any perspiration from the instrument. Perspiration can actually contain acids that can be corrosive to the strings and metal parts of the bass. Gloss finish basses should be polished with polish formulated specifically for musical instruments, and a soft treated guitar cloth or a cotton rag. Abrasive rags such as polyester can scratch the finish. Oil finished basses should be wiped clean immediately after playing with a dry cotton rag only. If your bass has become discolored due to extended use or heavy perspiration, factory appearance, see a qualified bass repair person about methods to restore the oil finish to its original factory appearance.

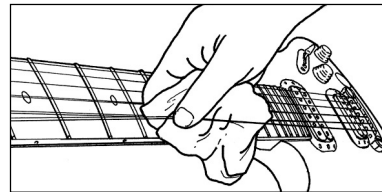

STRINGS AND TUNING MACHINES

If strings become dirty, discolored, or produce a dull sound or buzz, replace the strings with new ones. For best results we recommend replacing one string at a time, this will help to avoid removing the string tension from the neck. When replacing strings with different gauge strings, it may be necessary to adjust the truss rod tension. (We recommend only qualified technicians perform this.) Ibanez basses are factory equipped with the following string gauges. Please follow the instructions below for your particular model. The strings should be tightly wound on to the tuning machines from top to bottom with 2 to 3 string wraps around the post. In case of tuning machines, where the string ends are inserted into the posts, the string can be cut to length in advance using a pair of string cutters. If the tuning machines are sealed gear units, they are self-lubricating types. The set screws for the tuning knob are adjustment screws that can be tightened with a small Phillips head screwdriver to increase the tension.

* The use of coarse strings may lead to buzzing and sound distortion. Using strings that have twists or kinks may cause buzzing or decreased sustain. Make sure that the strings are smooth and free from any defects before installing.

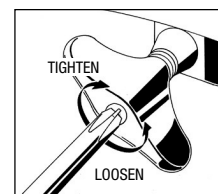
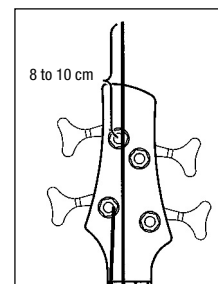

NECK

Ibanez steel string models are equipped with adjustable truss rods. The purpose of a truss rod is to adjust the neck to counteract string tension. There are many reasons for truss rod adjustments. One of the most frequent reasons is changing string gauges or tuning pitch which can affect string tension. String tension changes may affect the string height and cause fret buzz or incorrect notes. To adjust the truss rod, locate the truss rod nut and adjust it by inserting the correct wrench into

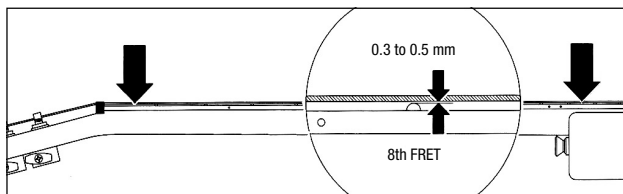
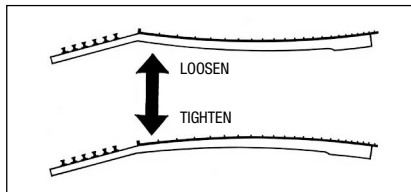
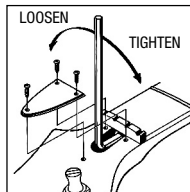

the nut and tightening (clockwise) or loosening (counter clockwise) the rod. Truss rod tension can be measured by installing a capo at the first fret, holding the string down at the fret position where the neck joins the body. Insert a thickness gauge between the string and the fret at the 8th fret. There should be between 0.3 mm to 0.5 mm clearance. That clearance is referred to as "neck relief". Too much neck relief can cause the neck to have higher action in the middle of the neck causing poor intonation and uncomfortable playability. No neck relief can cause fret buzz.

* Appropriate care must be taken when adjusting the neck and we recommend only qualified technicians perform this procedure.

ACTION

Ibanez bass string action is set at the factory. However, there are many reasons that an instrument's string height can change. Instruments can be affected by changes in temperature and moisture. High string action can make the guitar difficult to play. If the string action is too low, fret buzz or unclear notes can occur. To remedy this, follow the instructions for the particular type of bridge installed. In the case of string action, make sure the guitar is in tune and the truss rod is adjusted properly. Ibanez action is set to 2.0mm for treble side and 2.5mm for bass side at the 12th fret. The action may also need to be readjusted after the neck is adjusted or strings are changed to a different gauge. Follow the instructions in the relevant bridge manual to make adjustments.

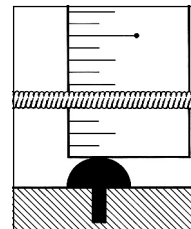

INTONATION

Intonation adjustment is the operation of adjusting the location of the string at the saddle to compensate for different tuning. Follow the instructions of the particular bridge intonation below. Intonation is properly set when the 12th fret note and the 12th fret harmonic are exactly the same note. This is the center point of the scale

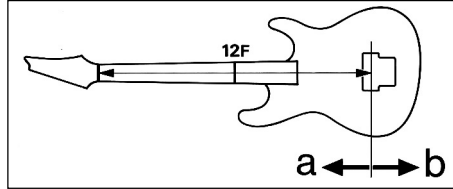

and the most accurate way of setting a standard scale length. With the harmonic note as the standard, if the fretted note is flat move the bridge saddle forward toward the headstock (a) to decrease the string length. If the fretted note is sharp, move it back away from the headstock (b) to increase the string length intonation adjustments.

* Please note that strings can be broken when the saddle is moved, so always loosen the strings before making adjustment.

BASS BRIDGE

MR-IV bridge

The saddles are locked on the base plates by the lock screw (A). To adjust the saddle, loosen the saddle lock screw (A) before adjustment. The string height is controlled with a 1.5mm Allen wrench to raise or lower the Allen screw on the saddle. The intonation can be adjusted by moving saddle forward or backward with a Philips head (+) screwdriver on the adjustment screw at the rear of the bridge. After adjustment, lock the lock screw (A).

The strings are installed by sliding the boll end into the boll end pocket.

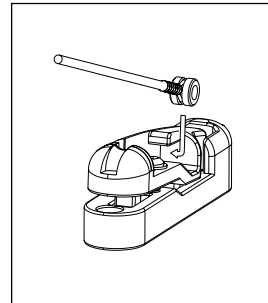
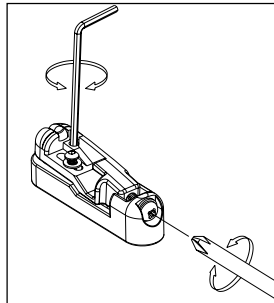
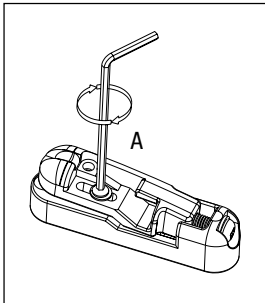

PICKUPS

The output level of the instrument as well as the quality of the signal can be affected by the pickup height. Pickup height should be adjusted until the volume of neck and bridge pickups are almost equal with both volumes wide open. The volume may drop drastically if the pickup height is too low. As the pickups are magnetic, fret buzzing and distortion may occur if the pickup is too close to the strings. Use a small screwdriver to make adjustments to raise or lower the pickup.

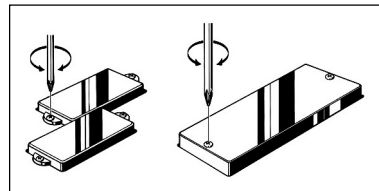

* Instruments that have adjustable pole pieces can be adjusted to balance the output of each string.

BASS CONTROLS

All 2 pickups models : Pickup Balancer

The pickup balance control pot allows the user to blend between the front and back pickups using a single pot. The center position of the pot has a de-tent which will set both pickups to equal output. Turning the knob clockwise increases the neck pickup while decreasing the output of the bridge pickup. Turning the knob counter clockwise decreases the neck pickup and increases the output of the bridge pickup.

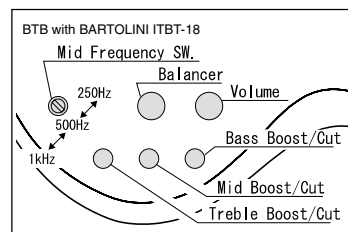
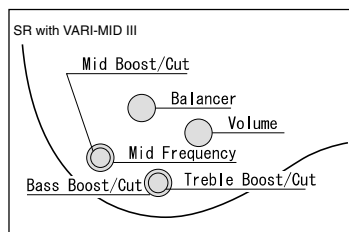
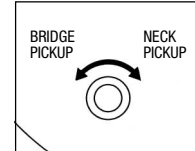

BATTERY

The battery should be changed when the volume becomes weak or the sound becomes distorted. Use a new 9-volt alkaline (not lithium or carbon) battery. The battery is stored inside battery cavity or control cavity. Inserting a plug into the jack activates the power supply. Be sure to disconnect the cord when the bass is not in use; this will prevent the battery from draining.

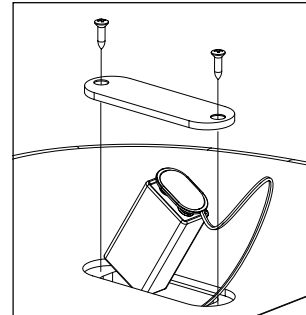

はじめに

この度はアイバニースベースをお買い求めいただきありがとうございます。いつまでもベストコンディションでベースをお使いいただくために、お手入れや調整のガイドとして本紙をお役立てください。

お手入れ

演奏後は弦の裏側やフレット、ブリッジサドルやナットに付着した汗や脂を拭き取ることで、錆を防ぎます。ボディやネックの塗装面のよごれは揮発性の薬品や研磨剤を避け、また、こびり付いた汚れは楽器専用ポリッシュを染み込ませた楽器用クロスでいねいに拭き取ってください。塗装仕上げが施されていない指板面も、指板用オイルや良質のレモンオイルなどを少量含ませた布でフレットの際までいねいに拭くことで汚れが取れ、乾燥を防止します。その他、時々、金属部品類はほこりを取り除き、軽く油を染み込ませた柔らかい布で拭いてください。

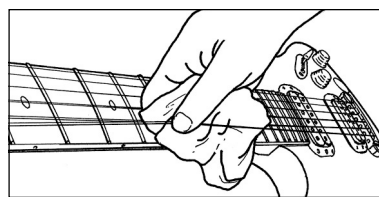

弦・糸巻き

弦は錆や変色が発生したり、音がこもって聴こえる時、あるいはビリつきがひどくなった時にできるだけすべての弦を同時期に交換してください。交換作業は1本ごとに行うことで、ネックにかかる力が急激に変化することが防げます。出荷時には、ベースは下記の表に示したようなゲージの弦を使用しています。異なるゲージに交換した場合はネックの反り具合が変化してしまうため、ネックだけでなく、弦高やイントネーションなど、各部の再調整が必要になります。各ブリッジの調整方法にしたがって再調整してください。(同じゲージの場合でもイントネーションは弦交換ごとに再調整してください。)

弦は糸巻ポストの上から下へ2~3回、順に巻きます。ポスト内部に弦の先端を挿入するタイプの糸巻は、あらかじめニッパー等で切って長さを調整しておきます。(ベースは8~10cmほど先が目安です。)

ギア部分が密閉されている糸巻はあらかじめ潤滑油が注入されていますので注油の必要はありません。また、つまみの先端部分につまみの回転の硬さが調整できるスクリューが付いている糸巻は、プラスドライバー(小)で調整スクリューを締め付けるほどつまみの回転が固くなります。お好みの硬さに調整してお使いください。

* 粗悪な弦をご使用になると、弦が原因によるビレ音や音程の狂いが生じることがあります。また、弦がねじれたり折れたままでのご使用は、ビレやサスティーンの劣化を招きます。あらかじめねじれや折れがないことをご確認ください。

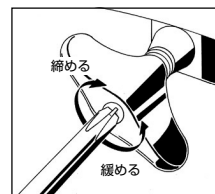
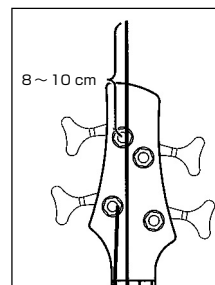

ネック

ネックには弦の張力がかかっています。チューニング状態や弦のゲージが変わったときだけでなく、温度や湿度の変化によっても反り具合が微妙に変化しています。そのため、ネックは内蔵されたアジャストナットを回すことで、反り具合を微調整できる仕組みになっています。正しくチューニングし、演奏時の状態にギターを持って、1弦の1フレットとボディとの接合部分にもっとも近いフレットを同時に押さえた状態（1フレット部にカポタストを装着すると便利です。）で、8フレット部での弦とフレットのすき間を計ります。同様に低音弦側でも同じ測定を行い、それぞれのすき間がおおよそ0.3mm～0.5mmになることを目安とした、わずかな順反り状態に調整します。

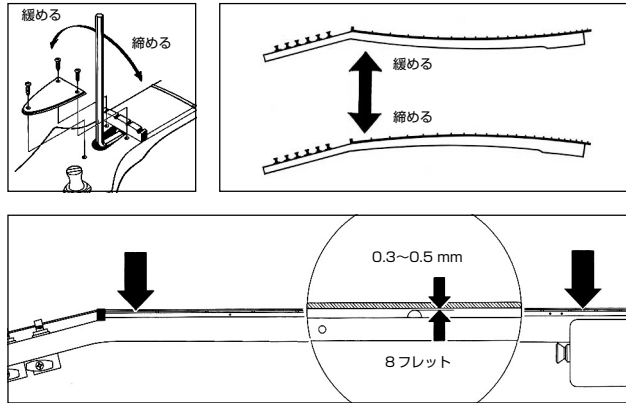

ネックの形状やボディとのジョイント方法によって症状はさまざまですが、弦高が高く、高音部の弦ビレがひどくなり、イントネーションが合いにくい場合は、ネックが順反りすぎている可能性があります、このすき間が大きくなります。弦高が低くなって低音部の弦ビレや音づまりが発生する場合は、ネックが逆反り状態になっている可能性があります、このすき間が小さくなります。見た目だけの判断ではなく、症状と合わせた調整が必要です。

アジャストナットはヘッド側（モデルによってはトラスロッドカバーの内部）か、ネックの付け根側に取り付けられています。ギターに付属の六角レンチ、またはソケットレンチを使用して、アジャストナットを右方向に締め込むほどネックは逆ゾリ方向に曲がり、左方向にゆるめるほど順ゾリ方向に曲がります。四分の一回転ずつを目安に、少しずつチューニングと調整をくり返してください。

* ネックの調整には十分な注意が必要です。アジャストナットが上手く回らないときや正しく調整できない場合は、無理な調整は避け、お買い求めの楽器店が弊社にご相談ください。

弦高

弦高とはフレットと弦との距離を示し、特に弦を押さえたときの演奏性に大きく影響します。正しいネックの反り状態で正しくチューニングを行ってからフレットと弦のすき間を計って判断します。ベースは、12フレット部で高音弦で2.0mm、低音弦で2.5mmが一般的な演奏性のための目安となります。弦高が高すぎると運指が難しくなり、逆に低すぎると弦ビレや音づまり、サスティーンの劣化を発生します。

弦高調整はブリッジ本体またはブリッジサドルの高さを変化させて調整します。別紙調整マニュアルにしたがって調整してください。また、ネック調整やゲージの異なる弦への交換後も弦高の再調整が必要です。

* 弦高を高くする場合は弦切れの可能性がありますので、あらかじめ弦を緩めてから調整を行ってください。

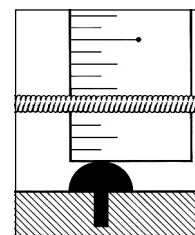

弦長（イントネーション）

新しい弦に交換した時やネックの調整を行った後は、すべてのフレットで正しい音程が得られるように、弦の長さを微調整（イントネーション調整）することが必要です。正しくチューニングし、演奏時の状態にギターを持って、それぞれの弦の12フレットを押さえた時の音と、12フレット上でのハーモニクス音がおおよそ等しいかどうかを判断する方法が一般的です。ハーモニクス音を基準として、フレット音が低い場合はブリッジサドルを前方（ヘッド側）へ移動させて弦長を短くします。逆にフレット音が高い場合は、ブリッジサドルを後方（ヘッド側と逆方向）へ移動させて弦長を長くします。別紙調整マニュアルにしたがって調整してください。

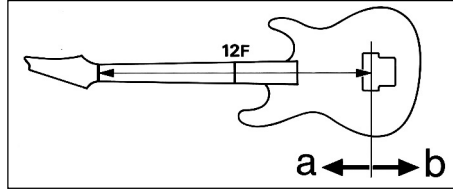

* 正確なイントネーション調整にはチューニングメーターが必要です。特にサドルを後退させる場合は弦切れの原因になりますので、必ず弦をゆるめてから調整を行ってください。

ベースブリッジ

MR-IVブリッジ

ロックボルトAを締めることでサドルを固定し、サドルの振動によるサスティーンの減少を防ぐことができます。弦高、イントネーションを調整する前に、このロックボルトを十分に緩めてください。付属の六角レンチ（1.5mm）で各サドルの弦高調整スクリューを回して弦高を調整します。イントネーションは、ブリッジ後方のイントネーション調整スクリューをプラスドライバーで回して調整します。セットアップが終わったら、ロックボルトAを締めてください。あまり強く締めすぎると破損の原因になりますので注意してください。

弦は、ボールエンドを溝に沿ってスライドさせ、フックに引っ掛けて装着します。

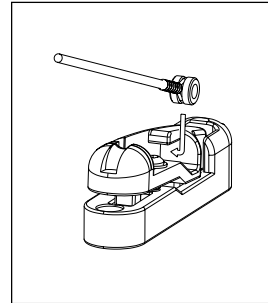
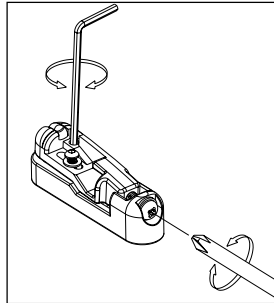
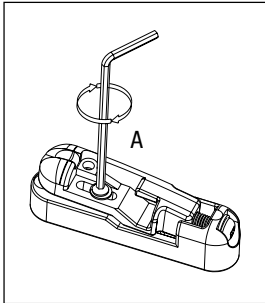

ピックアップ

ピックアップの高さを調整することでも音量や音質が微調整できます。プラスドライバーでピックアップ両側のアジャストスクリューを調整し、最終フレットを押さえた状態でピックアップまたはボールピースと弦のすき間が5～10mmになる状態が一般的です。ピックアップの種類だけでなく、演奏形態やアンプによって異なりますので、実際に音を確認しながら調整してください。ピックアップと弦の距離が近い

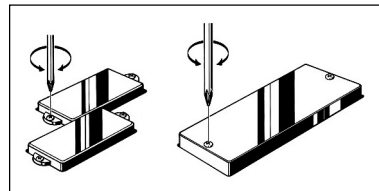

ほど音量が増えますが、近すぎると音ワレやピックアップの磁力による弦ビレの原因になります。逆に距離が遠いとひずみの少ないクリアな音色になりますが、高域が減少したり音量が低下してしまいます。

ベースコントロール

ピックアップバランサー：2ピックアップモデル

ネックピックアップとブリッジピックアップの音量バランスを連続して変化させ、自由な割合でミックスできます。両者がおなじ音量となるセンター位置にはクリックがついています。

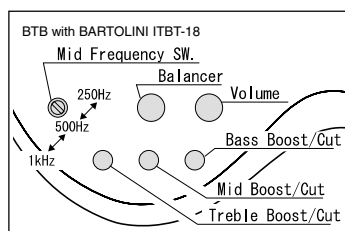
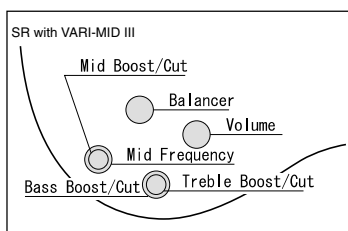

バッテリー

音量が小さくなったり音がひすんで聴こえたときは、バッテリーの交換が必要です。交換バッテリーは9V006Pをご使用ください。バッテリーはモデルによってバッテリーボックス、またはコントロールキャビティ内部に収納されています。また、ベースをプラグに差し込むことで電源がオンになります。バッテリー消耗を防ぐために、長時間ご使用にならないときは、プラグを抜いてください。

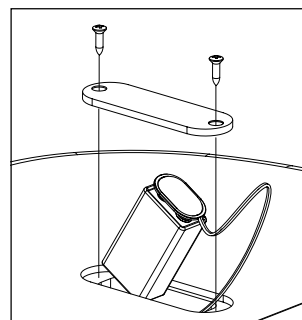

EINLEITUNG

Herzlichen Glückwunsch und vielen Dank für Ihre Entscheidung für ein Instrument von Ibanez. Die Standards von Ibanez sind einzigartig. Alle Instrumente von Ibanez werden nach unseren strengen Standards der Qualitätskontrolle geprüft, bevor sie das Werk verlassen. Der Zweck dieser Anleitung ist es, Ihnen zu erklären, wie Sie das Finish Ihres Instruments pflegen und Ihre Gitarre in einem derart guten Spielzustand erhalten können wie beim Verlassen des Werks.

REINIGUNG

Die regelmäßige Reinigung Ihrer Bassgitarre ist eine der wichtigsten Regeln zum Erhalt des Finish und für eine lange Lebensdauer der Saiten. Wischen Sie Ihr Instrument nach dem Spielen immer ab, um Schweißrückstände von Ihrem Instrument zu entfernen. Schweiß enthält Säuren, die zum Rosten der Saiten und anderer Metallteile des Basses führen können. Bässe mit Hochglanz-Finish sollten mit einem speziellen Poliermittel für Musikinstrumente, sowie einem weichen Gitarrentuch oder einem Baumwolltuch behandelt werden. Scheuernde Stoffe wie Polyester können das Finish verkratzen. Bässe mit geölten Oberflächen sollten direkt nach dem Spielen mit einem trockenen Baumwolltuch abgewischt werden. Wenn Ihr Bass aufgrund längerem Gebrauchs oder starker Schweißeinwirkung verfärbt ist, wenden Sie sich an einen qualifizierten Fachmann für Musikinstrumente, um Informationen und Möglichkeiten darüber zubekommen, wie das geölte Finish wieder in den Neuzustand versetzt werden kann.

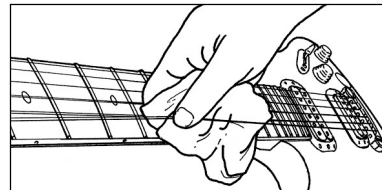

SAITEN UND MECHANIKEN

Wenn die Saiten verschmutzt oder verfärbt sind, dumpf klingen oder schnarren, ersetzen Sie die Saiten durch neue. Für beste Ergebnisse empfehlen wir, eine Saite nach der anderen auszutauschen, so dass die Saitenspannung am Hals aufrechterhalten wird. Wenn Sie Saiten einer anderen Stärke aufziehen, kann es notwendig sein, die Spannung des Halsstabes zu ändern. (Wir empfehlen Ihnen, dies nur von qualifizierten Technikern vornehmen zu lassen.) Bässe von Ibanez sind werksseitig mit den folgenden Saitenstärken versehen. Bitte folgen Sie den unten stehenden Anweisungen für Ihr jeweiliges Modell. Die Saiten sollten fest und von oben mit 2 bis 3 Wicklungen um den Wirbelkern gewickelt werden. Bei Mechaniken, bei denen die Saitenenden in die Wirbel eingeführt werden, kann die Saite vorher mit einem Seitenschneider auf Länge gekürzt werden. Wenn die Mechaniken versiegelt sind, sind diese selbstschmierend. Mit den Einstellschrauben für den Stimmknebel können Sie die Spannung mit einem kleinen Kreuzschlitzschraubendreher (Phillips) erhöhen.

* Die Verwendung nicht geschliffener Saiten kann zu Schnarren und Klangverzerrungen führen. Die Verwendung von Saiten mit Knicken, Verdrehungen, usw. kann Schnarren oder verkürztes Sustain bewirken. Achten Sie darauf, dass die Saiten glatt und fehlerfrei sind, bevor Sie diese aufziehen.

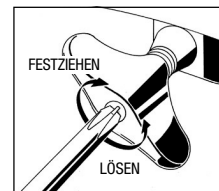
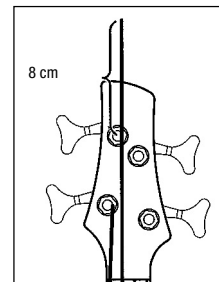

HALS

Ibanez-Instrumente für Stahlsaiten sind mit einem einstellbaren Halsstab ausgestattet. Sinn und Zweck des Halsstabes ist der Aufbau einer Gegenspannung zur Saitenspannung. Es gibt viele Gründe, warum der Halsstab eingestellt werden muss. Einer der häufigsten Gründe ist der Wechsel auf eine andere Saitenstärke oder die Umstimmung des Instruments, was die Saitenspannung beeinflusst. Änderungen der Saitenspannung können die Saitenlage beeinflussen und Bundsnarren oder falsche Töne verursachen. Um den Halsstab einzustellen, lokalisieren Sie die Einstellmutter des Halsstabes und stellen Sie diese ein, indem Sie den passenden Gabelschlüssel auf die Mutter stecken und diese anziehen (im Uhrzeigersinn) oder lösen (gegen den Uhrzeigersinn). Die Spannung des Halsstabes kann gemessen werden, indem Sie auf dem ersten Bund ein Kapodaster montieren und die Saite an der Bundposition herunterdrücken, an der der Hals in den Korpus mündet. Führen Sie eine Stärkenmesslehre zwischen die Saite und dem achten Bund ein. Der lichte Abstand sollte zwischen 0,3 mm und 0,5 mm betragen. Dieser Abstand wird als "Neck Relief" ("Halsfreiheit") bezeichnet. Zu viel Neck Relief kann dazu führen, dass der Hals in der Mitte eine höhere Action (einen längeren Abstand zwischen Bund und Saite) hat, was zu schlechter Intonation und schlechterer Spielbarkeit führt. Bei zuwenig Neck Relief kommt es zum Schnarren der Saiten auf den Bünden.

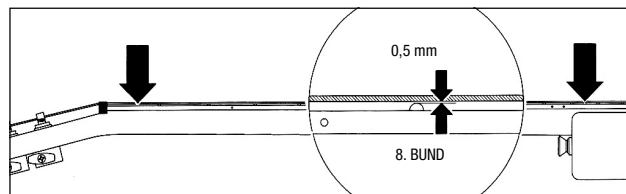
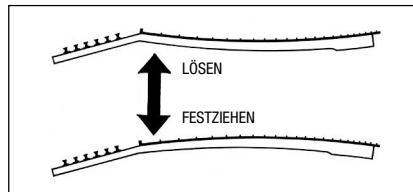
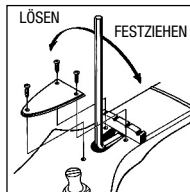

* Bei der Einstellung der Halsspannung ist besondere Vorsicht geboten. Wir empfehlen Ihnen daher, diese Einstellung qualifizierten Technikern zu überlassen.

ACTION (SAITENLAGE)

Die Saitenlage oder "Action" von Ibanez-Basssaiten wird werksseitig eingestellt. Es gibt jedoch viele Anlässe, bei denen sich die Saitenlage des Instruments ändert. Die Instrumente werden durch Temperatur- und Feuchtigkeitsänderungen beeinflusst. Eine hohe Saitenlage kann schlechte Spielbarkeit des Basses zur Folge haben. Bei zu tiefer Saitenlage kann Bundsnarren auftreten oder eine falsche Tonhöhe gespielt werden. Um dies zu beheben, folgen Sie den Anweisungen für die auf Ihrem Instrument montierte Brücke. Bei der Saitenlage ist zu beachten, dass der Bass richtig gestimmt und der Halsstab korrekt eingestellt ist. Die Saitenlage von Ibanez-Instrumenten ist in Höhe des 12. Bundes auf 2,0 mm an den hohen Saiten und auf 2,5 mm an den tiefen Saiten eingestellt. Die Saitenlage muss ggf. auch angepasst werden, nachdem der Hals eingestellt oder eine andere Saitenstärke gewählt wurde. Folgen Sie den Anweisungen in der Anleitung zur betreffenden Brücke, um Einstellungen vorzunehmen.

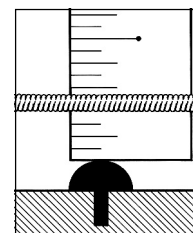

INTONATION

Die Einstellung der Intonation wird durchgeführt, indem die Position der Saite am Saitenreiter des Steges verändert wird, um unterschiedliche Stimmung auszugleichen. Folgen Sie den Anweisungen für die Intonation des Steges weiter unten. Die Intonation ist richtig eingestellt, wenn die am 12. Bund gegriffene Note und der Oberton der leeren Saite am 12. Bund exakt die gleiche Tonhöhe aufweisen. Dies ist der Skalenmittelpunkt; und die genannte Methode ist am besten geeignet, um die Standardlänge für die Skala einzustellen. Verschieben Sie, falls die gegriffene Note tiefer ist als der Oberton, den Saitenreiter am Steg nach vorne in Richtung Kopfplatte (a), um die Saitenlänge zu verringern. Falls die gegriffene Note höher ist als der Oberton, verschieben Sie den Saitenreiter am Steg nach hinten weiter weg vom Stimmstock (b), um die Saitenlänge zu erhöhen.

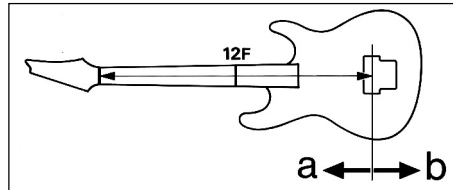

* Bitte bedenken Sie, dass beim Verschieben des Reiters Saiten reißen können, lösen Sie also die Saiten etwas, bevor Sie diese Einstellungen vornehmen.

BASS-STEIG (BRIDGE)

MR-IV-Bridge

Die Saitenreiter sind auf den Grundplatten mit einer Arretierschraube fixiert (A). Bevor Sie den Reiter einstellen, lösen Sie die Arretierschraube (A). Zur Einstellung der Saitenlage wird ein 1,5-mm-Inbusschlüssel verwendet, mit dem die Inbusschraube am Reiter erhöht oder abgesenkt wird. Die Intonation lässt sich einstellen, indem der Reiter an der Einstellschraube hinten am Steg mit einem Phillips-Kreuzschlitzschraubendreher nach vorne oder nach hinten verstellt wird. Nach der Einstellung ziehen Sie die Arretierschraube fest (A). Die Saiten werden eingesetzt, indem das Kugelende in die Kugeltasche eingeführt wird.

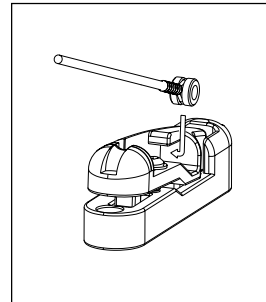
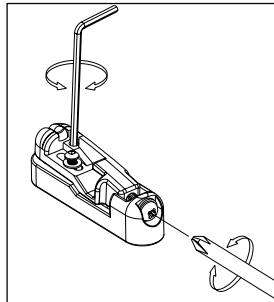
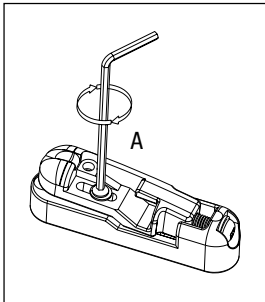

TONABNEHMER (PICKUPS)

Der Ausgangspegel des Instruments sowie die Klangeigenschaften des Signals werden durch die Höhe der Tonabnehmer beeinflusst. Die Höhe der Tonabnehmer sollte so eingestellt werden, dass die Lautstärken am Hals-Pickup und am Steg-Pickup etwa gleich sind, wenn beide Pickups voll aufgedreht sind. Die Lautstärke kann drastisch abfallen, wenn die Tonabnehmer zu niedrig eingestellt sind.

Da die Tonabnehmer magnetisch sind, können Brummen und Verzerrungen auftreten, wenn der Pickup zu nah an den Saiten (zu hoch eingestellt) ist. Benutzen Sie einen kleinen Schraubendreher, um die Pickups höher oder niedriger einzustellen.

* Bei Instrumenten mit einstellbaren Polstücken kann die Ausgangssignalstärke jeder Saite eingestellt werden.

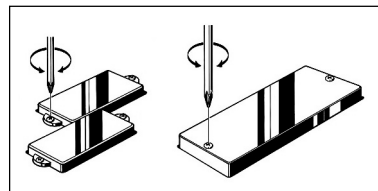

KLANGREGLER AM BASS

Alle Modelle mit 2 Pickups: Pickup-Balanceregler

Der Pickup-Balanceregler blendet zwischen vorderem und hinterem Pickup hin und her mit einem einzigen Potentiometer. Die Mittelposition des Reglers hat eine Raststellung, in der beide Pickups die gleiche Ausgangssignalstärke liefern sollten. Wenn Sie den Regler im Uhrzeigersinn drehen, wird der Hals-Pickup lauter und der Steg-Pickup wird leiser. Wenn Sie den Regler gegen den Uhrzeigersinn drehen, wird der Hals-Pickup leiser und der Steg-Pickup wird lauter.

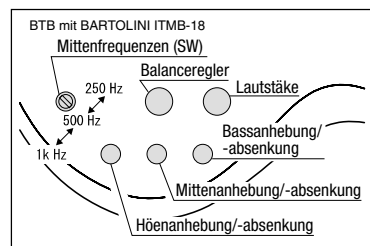
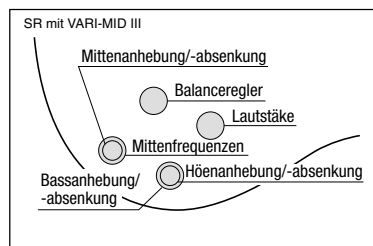
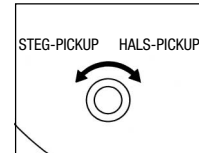

BATTERIE

Die Batterie sollte gewechselt werden, wenn die Lautstärke nachlässt oder der Klang verzerrt ist. Benutzen Sie eine neue 9-Volt-Alkaline-Batterie (weder Lithium noch Kohle). Die Batterie befindet sich im Batteriefach oder im Hohlraum hinter den Reglern. Wenn Sie das Kabel einstecken, wird die Stromversorgung aktiviert. Denken Sie daran, das Kabel herauszuziehen, wenn der Bass nicht in Gebrauch ist, um Batterieleistung zu sparen.

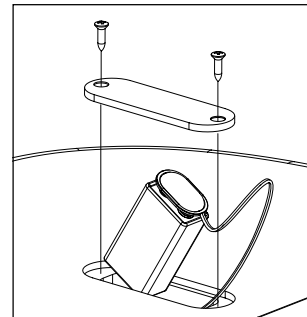

INTRODUZIONE

Congratulazioni e grazie di cuore per avere scelto uno strumento Ibanez. Gli standard qualitativi Ibanez sono ai massimi livelli mondiali. Tutti gli strumenti Ibanez sono sottoposti a severi controlli di qualità prima della spedizione. Questo manuale spiega come mantenere intatte la finitura e la qualità sonora dello strumento, proprio come se fosse appena uscito dalla fabbrica.

PULIZIA

Una pulizia regolare del basso è molto importante per preservare la finitura e allungare la vita delle corde. Dopo aver suonato, passare un panno sullo strumento per rimuovere le eventuali tracce di sudore. Il sudore può infatti contenere acidi che possono essere corrosivi per le corde e per le parti in metallo del basso. I bassi con finitura lucida vanno puliti con un lucidante formulato in

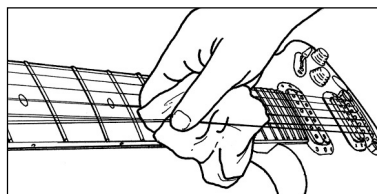

modo specifico per gli strumenti musicali e con un apposito panno soffice per chitarra, oppure con uno straccio di cotone. Stracci abrasivi (come quelli in poliestere) possono graffiare la finitura. I bassi con finitura ad olio vanno puliti immediatamente dopo l'uso solo con uno straccio di cotone. Se il basso si scolorisce dopo un lungo periodo di utilizzo o a causa del sudore intenso, rivolgersi a personale qualificato addetto alle riparazioni dei bassi per avere consigli sul metodo migliore per ripristinare l'aspetto di fabbrica originale della finitura ad olio.

CORDE E MECCANICHE

Se le corde diventano sporche, scolorite o emettono un suono sordo o un ronzio, sostituirle con delle corde nuove. Per ottenere risultati migliori, consigliamo di sostituire una corda alla volta, per evitare di modificare la tensione dal manico. Se le nuove corde hanno una scalatura diversa, può essere necessario regolare la tensione del truss rod. (Consigliamo di fare svolgere questa operazione solo a tecnici qualificati.) Le corde dei bassi Ibanez sono dotate in fabbrica delle scalature indicate di seguito. Seguire le istruzioni seguenti per il proprio particolare modello. Le corde vanno strette saldamente sulle meccaniche partendo da quella superiore fino a quella inferiore, con 2 a 3 giri di corda attorno al perno della meccanica. Nel caso di meccaniche in cui le estremità delle corde siano inserite nei perni, la corda può essere preventivamente tagliata alla lunghezza appropriata, usando un tronchesino. Le meccaniche con ingranaggi ermetici sono già lubrificate. Le viti di regolazione per la manopola di regolazione possono essere serrate con un cacciavite a testa Phillips per aumentare la tensione.

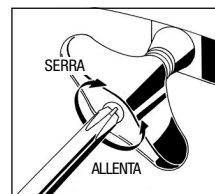
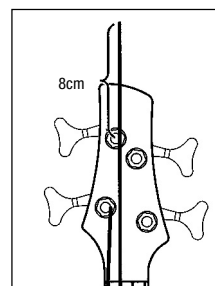

* L'uso di corde usurate può produrre ronzio e distorsione nel suono. L'uso di corde attorcigliate può causare ronzii o un sustain ridotto. Assicurarsi che le corde siano di forma regolare e prive di difetti prima di montarle.

MANICO

I modelli Ibanez che montano corde in acciaio sono dotati di truss rod regolabili. Lo scopo di un truss rod è di regolare il manico per compensare la tensione della corda. Vi sono molte ragioni per regolare il truss rod. Una delle ragioni più frequenti è il cambio delle scalature delle corde o l'altezza dell'accordatura, che può influenzare la tensione della corda. Le modifiche alla tensione possono influenzare l'altezza della corda, producendo così ronzii nel tasto o note non intonate. Per regolare il truss rod, individuare il relativo dado e regolarlo inserendo la brugola adeguata sul dado e stringendo (in senso orario) o allentando (in senso antiorario) il perno. La tensione del truss rod può essere misurata installando un capotasto mobile all'altezza del primo tasto e tenendo premuta la corda all'altezza in cui il manico si congiunge al corpo. Inserire un misuratore di spessore tra la corda e il tasto all'altezza dell'ottavo tasto. Dovrebbe esserci una distanza da 0,3 mm a 0,5 mm. Questa distanza è detta "neck relief" (tolleranza del manico). Una distanza eccessiva può dare una action maggiore al centro del manico, provocando una cattiva intonazione e un uso scomodo dello strumento. L'assenza completa di neck relief può provocare un ronzio del tasto.

* Va prestata una cura adeguata nella regolazione del manico; consigliamo di fare eseguire questa procedura solo a tecnici qualificati.

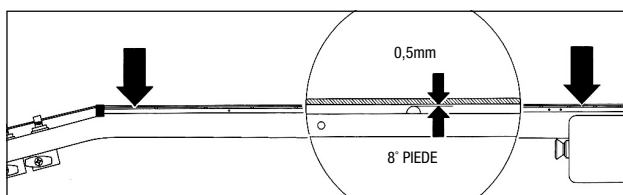
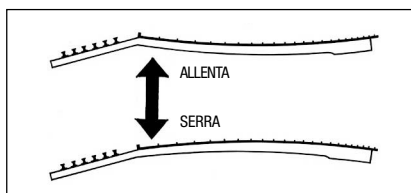
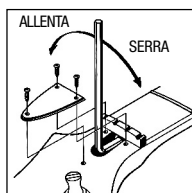

ACTION

L'action della corda del basso Ibanez è impostata in fabbrica. Tuttavia, vi sono molte ragioni per le quali l'altezza della corda dello strumento può cambiare. Gli strumenti possono risentire di cambi di temperatura e di umidità. Una action della corda troppo alta può rendere difficile suonare il basso. Se l'action della corda è troppo bassa, possono verificarsi ronzii del tasto o prodursi note poco chiare. Per porvi rimedio, seguire le istruzioni per il tipo particolare di ponte installato. Nel caso di regolazione dell'action della corda, assicurarsi che il basso sia accordato e che il truss rod sia regolato in modo corretto. L'action Ibanez è impostata su 2,0mm per le corde alte e su 2,5mm per le corde basse al dodicesimo tasto. Potrebbe essere necessario regolare nuovamente l'action dopo la regolazione del manico o il montaggio di corde con una diversa scalatura. Seguire le istruzioni nel relativo manuale del ponte per effettuare le regolazioni.

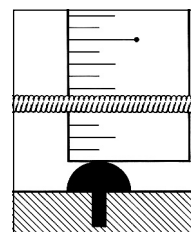

ITALIANO

INTONAZIONE

La regolazione dell'intonazione consiste nel regolare la posizione della corda sulla selletta per compensare la diversa accordatura. Per la regolazione delle sellette al ponte seguire le istruzioni riportate di seguito. L'intonazione è impostata adeguatamente quando la nota del 12° tasto e l'armonico al 12° tasto sono identici. Questo è il punto centrale della scala

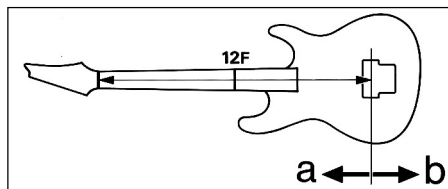

e il modo più accurato di impostare una lunghezza standard della scala. Con la nota armonica come standard, se la nota suonata sulla tastiera è calante, spostare la selletta del ponte in avanti in direzione della paletta dello strumento (a) per diminuire la lunghezza della corda. Se la nota è crescente, spostarla indietro rispetto alla paletta (b) per aumentare la lunghezza della corda.

* Notare che le corde rischiano di spezzarsi spostando la sellette; per questo motivo, allentare sempre le corde prima di effettuare regolazioni.

PONTE DEL BASSO

Ponte MR-IV

Le sellette sono fissate sulle piastre di base con la vite di fissaggio (A). Per regolare la selletta, allentare la vite di fissaggio della selletta (A) prima della regolazione. L'altezza della corda è controllata con una brugola da 1,5mm per sollevare o abbassare la vite sulla selletta. L'intonazione può essere regolata spostando la selletta in avanti o indietro con un cacciavite a testa Phillips (+) sulla vite di regolazione sulla parte posteriore del ponte. Dopo la regolazione, fissare la vite di fissaggio (A).

Le corde sono installate facendo scivolare l'estremità a sfera nella relativa cavità.

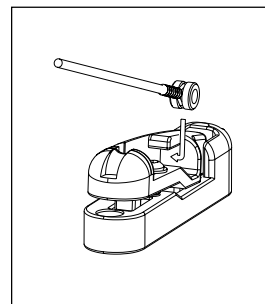
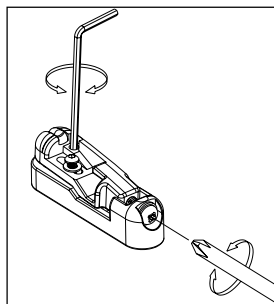
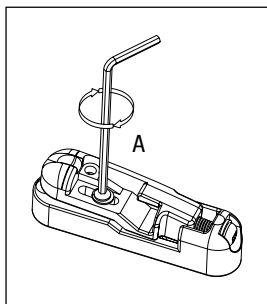

PICKUP

Il livello generale del segnale in uscita dello strumento, nonché la qualità del segnale, possono essere influenzati dall'altezza del pickup. L'altezza del pickup va regolata finché il volume dei pickup del manico e del ponte sono quasi uguali con entrambi i volumi completamente aperti. Il volume potrebbe ridursi notevolmente se il pickup è troppo distante dalle corde. Siccome i pickup sono magnetici, possono verificarsi ronzii e distorsione del suono se il pickup è troppo vicino alle corde. Usare un piccolo cacciavite per effettuare le regolazioni e sollevare o abbassare il pickup.

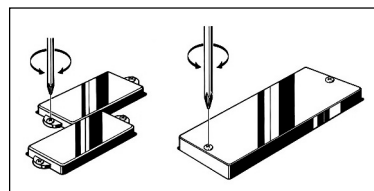

* Gli strumenti che hanno pickup con poli regolabili possono essere regolati per bilanciare il segnale di uscita di ogni corda.

COMANDI DEL BASSO

Modelli con due pickup: bilanciamento dei pickup

Il controllo del bilanciamento dei pickup permette di miscelare il bilanciamento tra il pickup al ponte e il pickup al manico usando un solo potenziometro. La posizione centrale del potenziometro ha una scanalatura che aiuterà ad impostare entrambi i pickup per ottenere un uguale segnale di uscita. Girando la manopola in senso orario si aumenta il segnale del pickup al manico, diminuendo l'output del pickup al ponte. Girando la manopola in senso antiorario si diminuisce il segnale del pickup al manico e si accresce quello al ponte.

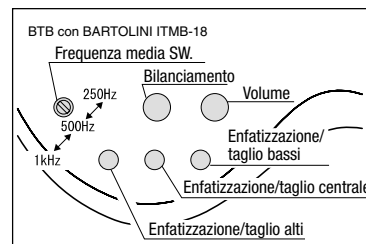
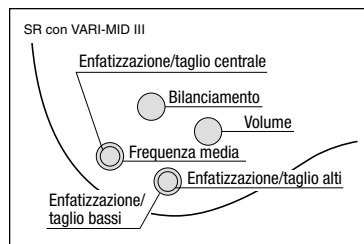
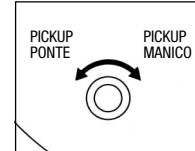

BATTERIA

La batteria va cambiata quando il volume diventa flebile o il suono è risulta distorto. Usare una batteria alcalina da 9 volt (non al litio o al carbonio). La batteria si trova nel relativo alloggiamento o nella cavità di controllo. L'inserimento di un cavo jack nella presa del basso ne attiva l'alimentazione. Assicurarsi di scollegare il cavo di alimentazione quando il basso non è in uso per evitare di scaricare la batteria.

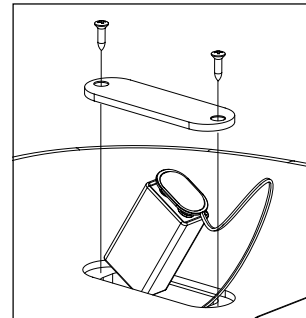

INTRODUCTION

Vous avez choisi un instrument Ibanez, nous vous remercions de ce choix et vous adressons tous nos compliments. Le niveau de qualité atteint par Ibanez est sans pareil. Avant leur expédition, tous les instruments Ibanez sont contrôlés et garantis conformes à nos normes rigoureuses de qualité. L'objectif de ce guide est de présenter les différentes opérations d'entretien nécessaires afin que votre instrument conserve l'aspect extérieur et les caractéristiques musicales qu'il possédait à sa sortie de nos ateliers.

NETTOYAGE

Un nettoyage régulier de votre guitare basse est important pour lui permettre de conserver son aspect extérieur ainsi que pour prolonger la durée de vie des cordes. Après avoir joué, essuyez votre instrument afin de supprimer toute trace de transpiration. En effet, la transpiration peut contenir des substances acides provoquant la corrosion des cordes et des parties métalliques de votre guitare basse. Les guitares basses

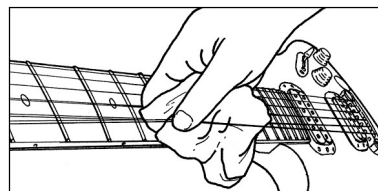

dont le fini est d'aspect brillant peuvent être lustrées en utilisant un produit spécial pour instruments de musique et un tissu d'entretien pour guitares, ou un chiffon doux en coton. Les tissus en polyester, du fait de leur nature abrasive, peuvent produire des rayures sur la couche de finition. Les guitares basses patinées à l'huile doivent être essuyées immédiatement après avoir joué et uniquement avec un chiffon de coton sec. Si, après une longue utilisation ou en raison d'une transpiration importante, les couleurs de votre instrument changent, prenez contact avec un réparateur qualifié afin de redonner à la patine son aspect d'origine.

CORDES ET MÉCANIQUES D'ACCORDAGE

Si les cordes deviennent sales, changent de couleur, produisent un son terne ou des bourdonnements, remplacez-les. Pour éviter de fortes variations de tension du manche et pour obtenir de meilleurs résultats, nous vous recommandons de remplacer les cordes une à une. Lors du remplacement de cordes dont le calibre est différent, il peut être nécessaire d'ajuster la tension de la tige de réglage. (Cette opération ne doit être effectuée que par un technicien qualifié.) Les guitares basses Ibanez sont montées en usine avec les calibres de cordes ci-après. Suivez les instructions ci-dessous selon votre modèle de votre guitare basse. Les cordes doivent être enroulées soigneusement sur les mécaniques d'accordage, de haut en bas, en effectuant 2 ou 3 tours autour de l'axe. Dans le cas de mécaniques d'accordage pour lesquelles les extrémités des cordes sont insérées dans les axes, les cordes peuvent être coupées à longueur à l'avance, en utilisant une pince coupante. Si les mécaniques d'accordage sont à engrenages étanches, alors ceux-ci sont de type autolubrifiant. La résistance des boutons d'accordage peut être ajustée grâce aux vis de serrage, en utilisant un petit tournevis cruciforme.

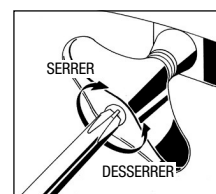
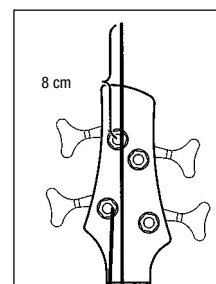

* L'utilisation de cordes de mauvaise qualité peut provoquer un phénomène de bourdonnement, ainsi que la distorsion du son. L'utilisation de cordes entortillées peut également provoquer des bourdonnements et réduire la tenue du son (sustain). Vérifiez que les cordes neuves ne présentent pas d'irrégularités et de défaut de qualité avant leur montage.

MANCHE

Les guitares Ibanez à cordes acier sont équipées d'une tige de réglage ajustable. Le but de la tige de réglage est d'équilibrer la tension que les cordes font supporter au manche, en appliquant une traction inverse. Plusieurs raisons conduisent au besoin d'ajuster la tige de réglage. L'une des raisons les plus courantes est le changement des calibres de cordes ou encore l'accordage de l'instrument. La variation de tension des cordes peut non seulement produire des notes désaccordées, mais également faire varier la position des cordes par rapport aux frettes et créer ainsi un bourdonnement indésirable. Pour ajuster la tige de réglage, repérez l'écrou correspondant, insérez la clé appropriée et faites-la tourner pour serrer (dans le sens des aiguilles d'une montre) ou desserrer (dans le sens contraire) la tige. La tension de la tige de réglage peut être évaluée en installant un capodastre sur la première frette et en maintenant une corde appuyée sur la frette à l'endroit où le manche rejoint la caisse. Insérez une jauge d'épaisseur entre la corde et la 8^{me} frette. L'espace entre la corde et la frette doit être de 0,3 mm à 0,5 mm. Cet espace est appelé le dégagement du manche. Un dégagement trop grand accentue la hauteur des cordes au niveau du milieu du manche, ce qui fausse l'intonation et affecte le confort de jeu. L'absence de dégagement du manche peut provoquer un phénomène de bourdonnement au niveau des frettes.

* Une attention particulière est nécessaire lors du réglage du manche et nous vous recommandons de faire effectuer cette opération uniquement par un technicien spécialisé.

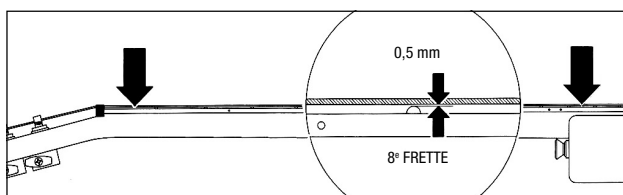
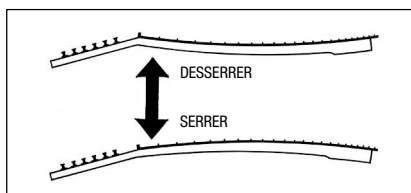
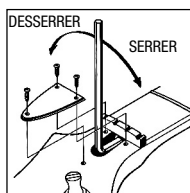

HAUTEUR

La hauteur des cordes est réglée lors de la fabrication des guitares basses Ibanez. Néanmoins, plusieurs facteurs peuvent provoquer la variation de hauteur des cordes d'un instrument. Les guitares sont sensibles aux variations de température et d'humidité. Une hauteur de cordes trop importante peut rendre l'instrument difficile à jouer. Si la hauteur des cordes est trop basse, un phénomène de bourdonnement indésirable peut se produire au niveau des frettes. Pour y remédier, suivez les instructions spécifiques selon le type de chevalet installé. Si la hauteur des cordes n'est pas correcte, vérifiez tout d'abord que la guitare basse est accordée et que la tige de traction est réglée correctement. La hauteur des cordes est réglée au niveau de la 12^e frette à 2,5 mm pour les cordes les plus graves et à 2,0 mm pour les cordes les moins graves. La hauteur des cordes devra être vérifiée et éventuellement ajustée à la suite d'un réglage du manche ou d'un changement de calibre des cordes. Pour effectuer les réglages, suivez les instructions fournies dans la section du guide concernant le chevalet.

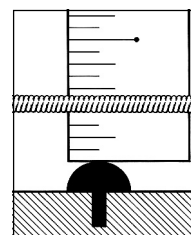

FRANÇAIS

INTONATION

Le réglage de l'intonation consiste à ajuster la position de la corde au niveau du sillet afin de compenser les différences d'accordage. Suivez les instructions de réglage de chevalet ci-après. L'intonation est correctement réglée lorsque la note produite au niveau de la 12^e frette et la note harmonique produite au niveau de cette frette sont identiques. Cette note correspond au milieu de la corde et ce réglage constitue la manière la plus précise pour obtenir une note de référence. En se servant de la note harmonique comme référence, si la note jouée sur la frette est plus grave, déplacez le sillet vers le haut de la guitare basse (a) afin de réduire la longueur de la corde. Si la note jouée sur la frette est plus aiguë que la note harmonique, déplacez le sillet vers le bas (b) afin d'augmenter la longueur de la corde.

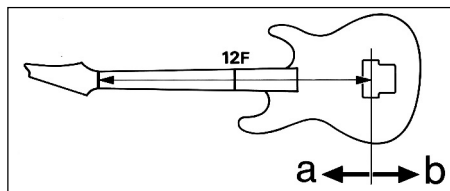

* Remarque : le déplacement des sillets peut provoquer la rupture des cordes. Pour éviter cela, détendez toujours les cordes avant d'effectuer un tel réglage.

CHEVALET DE GUITARE BASSE

Chevalet MR-IV

Les sillets sont fixés sur les platines au moyen des vis de blocage (A). Pour ajuster la position d'un sillet, desserrez au préalable la vis de blocage (A) du sillet. La hauteur de corde se règle à l'aide d'une clé Allen de 1,5 mm, en élevant ou en abaissant la vis Allen située sur le sillet. L'intonation peut être réglée en déplaçant le sillet vers le haut ou vers le bas, en utilisant un tournevis cruciforme (+) pour ajuster la vis située à l'arrière du chevalet. Après avoir effectué le réglage, serrez la vis de blocage (A). Pour monter les cordes, faites passer l'extrémité possédant un dispositif de fixation dans l'encoche appropriée.

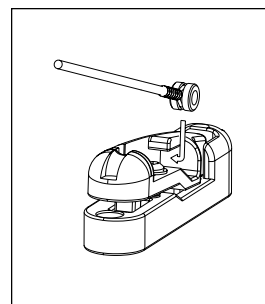
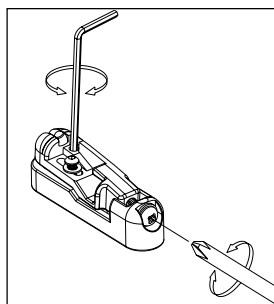
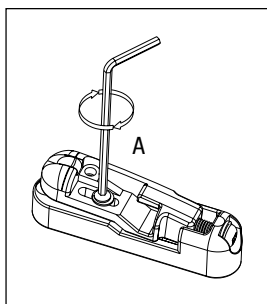

MICROS

Le niveau de sortie de l'instrument ainsi que la qualité du signal peuvent être affectés par la position en hauteur des micros. La hauteur des micros doit être réglée de manière à ce que le volume obtenu soit pratiquement identique pour les micros du manche et du chevalet, lorsque les boutons de volume sont réglés au plus haut. Le volume peut chuter considérablement si la hauteur du micro est trop faible. Étant donné que les micros sont de type magnétique, un phénomène de bourdonnement et de distorsion peut apparaître lorsqu'un micro est situé trop près des cordes. Utilisez un petit tournevis pour régler la distance du micro par rapport aux cordes.

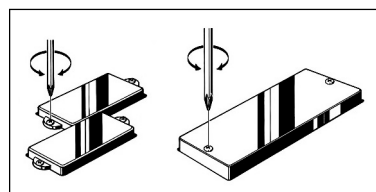

* Les instruments possédant des pièces polaires réglages permettent d'ajuster la puissance de sortie pour chaque corde.

RÉGLAGES DE LA GUITARE BASSE

Pour tous les modèles à deux micros : Compensateur de micro

Le réglage de compensation de micro vous permet de régler le mixage des micros avant et arrière au moyen d'une seule commande. La position centrale règle les deux micros au même niveau de sortie. Tournez le bouton dans le sens des aiguilles d'une montre pour augmenter le niveau de sortie du micro du manche et diminuer le niveau du micro du chevalet. Tournez le bouton dans le sens inverse des aiguilles d'une montre pour diminuer le niveau de sortie du micro du manche et augmenter le niveau du micro du chevalet.

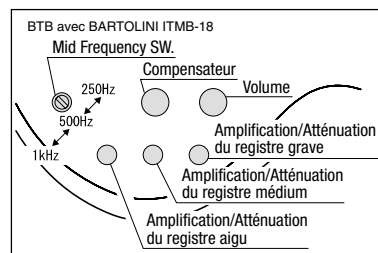
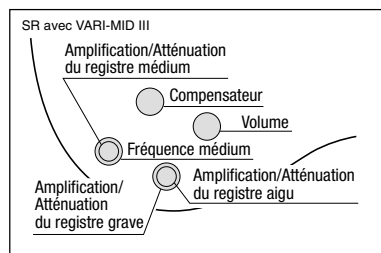
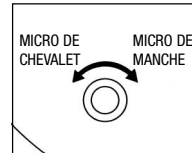

PILE

La pile doit être remplacée lorsque le volume s'affaiblit ou que le son devient distordu. Utilisez une pile neuve de 9 volts de type alcaline exclusivement. La pile se trouve dans le logement de pile ou sous la platine de commande. Le fait de connecter une prise jack sur la guitare basse active l'alimentation. Assurez-vous de bien déconnecter la prise jack lorsque la guitare basse n'est pas utilisée, afin de ne pas vider la pile.

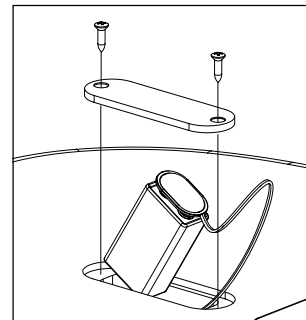

INTRODUCCIÓN

Nuestras más sinceras gracias y enhorabuena por adquirir un instrumento Ibanez. Los estándares Ibanez son de máxima calidad. Todos los instrumentos Ibanez se ajustan de acuerdo con nuestros más estrictos estándares de control de calidad antes de ser entregados. La finalidad de este manual es explicar los procedimientos destinados a conservar el acabado de su instrumento y mantener éste en el mismo estado de funcionamiento óptimo que presentaba al salir de fábrica.

LIMPIEZA

La limpieza regular del bajo resulta esencial para conservar su acabado y prolongar la duración de las cuerdas. Después de usar el instrumento, límpialo con un paño para eliminar todo resto de sudoración. De hecho, el sudor puede contener ácidos corrosivos para las cuerdas y partes metálicas del bajo. Los bajos con acabado de barniz se deben lustrar con un pulimento especial para instrumentos musicales y un paño suave especial para guitarras o un paño de algodón.

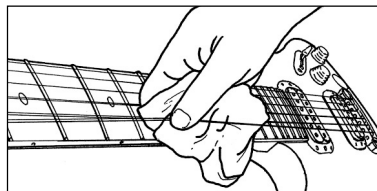

Los paños abrasivos como los de poliéster pueden dañar el acabado. Los bajos acabados al aceite se deben limpiar inmediatamente después del uso, únicamente con un paño de algodón seco. Si el bajo se decolora por efecto de un uso prolongado o un exceso de sudoración, consulte a un reparador de bajos especializado para informarte de los métodos que se pueden usar para restablecer el aspecto original de fábrica del acabado al aceite.

CUERDAS Y CLAVIJAS

Si las cuerdas se ensucian, se decoloran o producen un sonido apagado o un zumbido, sustitúyelas por unas nuevas. Para lograr un resultado óptimo, recomendamos cambiar las cuerdas de una en una a fin de mantener la tensión necesaria en el mástil. Cuando sustituyas cuerdas de calibres diferentes, será necesario ajustar la tensión del alma. (Se recomienda confiar esta operación únicamente a técnicos cualificados). Los bajos Ibanez salen de fábrica equipados con cuerdas del siguiente calibre. Observa la instrucciones siguientes para su modelo concreto. Las cuerdas se deben enrollar bien apretadas, con 2 ó 3 vueltas de arriba abajo alrededor de la clavija. En el caso de clavijeros en los que los extremos de las cuerdas se insertan en las clavijas, la cuerda se puede cortar previamente a la longitud adecuada con unos alicates. Si el clavijero tiene los engranajes sellados, dichos engranajes se autolubrican. Los tornillos de ajuste colocados en la palomilla de la clavija se pueden apretar con un destornillador tipo Phillips pequeño para aumentar la tensión.

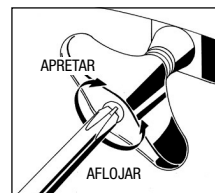
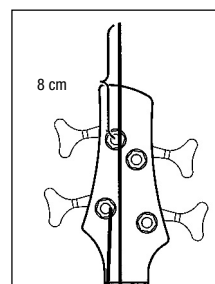

* El uso de cuerdas bastas puede originar zumbidos y distorsión del sonido. El uso de cuerdas que tengan torceduras o pliegues puede provocar zumbidos o reducir el sustain. Comprueba que las cuerdas nuevas sean lisas y carezcan de defectos antes de instalarlas.

MÁSTIL

Los modelos Ibanez para cuerdas de acero están provistos de un alma ajustable. La finalidad del alma es ajustar el mástil para contrarrestar la tensión de las cuerdas. Existen numerosas razones para ajustar el alma. Una de las razones más comunes es el cambio del espesor de las cuerdas o la modificación del tono de afinación; en ambos casos se altera la tensión de las cuerdas. Los cambios de tensión de las cuerdas pueden afectar a la

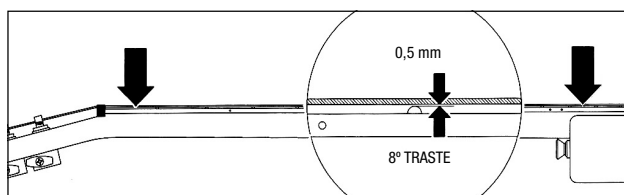
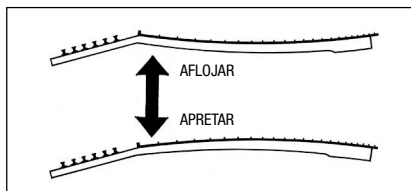
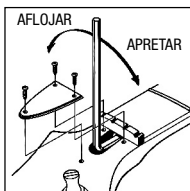

altura de estas y provocar trasteos o desajustes de las notas. Para ajustar el alma, localice la tuerca, introduzca en ella la llave correcta y apriétela (hacia la derecha) o aflójela (hacia la izquierda). La tensión del alma se puede medir colocando una cejilla en el primer traste y sujetando las cuerdas en la posición del traste donde se unen el mástil y el cuerpo de la guitarra. Inserte una galga de espesores entre la cuerda y el 8º traste. Debe haber una holgura de 0,3 mm a 0,5 mm entre medio. Dicha holgura se denomina «holgura del mástil»; si es excesiva, la acción será más intensa en el medio del mástil y provocará una entonación deficiente, al tiempo que resultará incómodo tocar el instrumento. La ausencia de holgura del mástil puede provocar trasteo.

* El ajuste del mástil requiere un cuidado especial y recomendamos que este procedimiento lo realicen únicamente técnicos cualificados.

ACCIÓN

La acción (distancia entre los trastes y la cuerda) del bajo Ibanez se ajusta en fábrica. No obstante, la altura de las cuerdas de un instrumento puede variar por numerosas razones. Los instrumentos pueden verse afectados por las variaciones de temperatura y humedad. Con una altura de cuerdas excesiva, el instrumento puede resultar difícil de tocar. Si la altura de las cuerdas es demasiado escasa, puede producirse trasteo o notas discordantes. Para remediarlo, observe las instrucciones específicas del tipo de puente que esté instalado. Si ajusta la altura de las cuerdas, verifique que el bajo esté afinado y el alma correctamente ajustada. La altura de cuerdas del bajo Ibanez se ajusta a 2,0 mm en las agudas y a 2,5 mm en las graves, en el 12ª traste. Asimismo, puede ser necesario ajustar la altura después de ajustar el mástil o cambiar las cuerdas por otras de calibre diferente. Sigue las instrucciones contenidas en el manual del puente correspondiente para efectuar los ajustes.

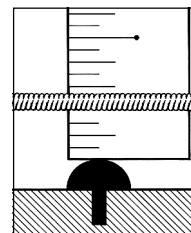

OCTAVACIÓN

La octavación es la operación de ajustar la posición de las cuerdas en la silleta del puente para compensar las variaciones de afinación. Observa las instrucciones siguientes para la octavación correcta del puente. La octavación es correcta cuando la nota pulsada en el 12º traste y el armónico del mismo 12º traste son exactamente la misma nota. Es el punto central de la cuerda y la forma más precisa de ajustar la longitud estándar de la escala del instrumento. Usando la nota armónica como referencia, si la nota pulsada en el traste es bemol, desplace la silleta del puente hacia delante, es decir hacia la cejuela (a), para reducir la longitud de la cuerda. Si la nota pulsada en el traste es sostenida, desplace la silleta hacia atrás, es decir alejándola de la cejuela (b) para incrementar la longitud de la cuerda.

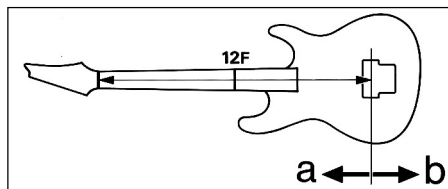

* Tenga en cuenta que cuando se mueve la silleta del puente las cuerdas se pueden romper; por tanto, afloje siempre las cuerdas antes de efectuar el ajuste.

PUENTE

Puente MR-IV

La silleta está sujeta en la placa base con el tornillo de bloqueo (A). Para ajustar la silleta, afloje primero el tornillo de bloqueo (A). La altura de la cuerda se regula con una llave Allen de 1,5 mm para subir o bajar el tornillo Allen en la silleta. La octavación se puede ajustar desplazando la silleta adelante o atrás girando el tornillo de ajuste en la parte posterior del puente con un destornillador tipo Phillips (+). Una vez efectuado el ajuste, apriete el tornillo de bloqueo (A). Las cuerdas se instalan deslizando el extremo del vástago al interior de su alojamiento.

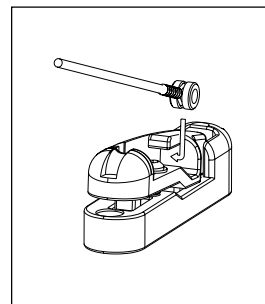
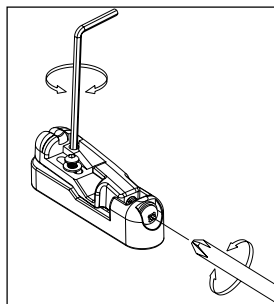
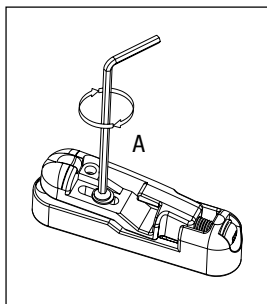

PASTILLAS

La altura de las pastillas puede afectar al volumen de salida del instrumento, así como a la calidad de la señal. Se debe ajustar la altura hasta que el volumen de las pastillas del mástil y del puente sean casi iguales, con ambos volúmenes al máximo. El volumen puede reducirse drásticamente si la altura de las pastillas es demasiado escasa. Dado que las pastillas son magnéticas, si están demasiado cerca de las cuerdas puede producirse trasteo y distorsión. Utilice un destornillador pequeño para ajustar la altura de las pastillas.

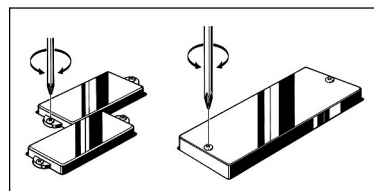

* Los instrumentos provistos de pieza polar regulable se pueden ajustar para balancear el volumen de cada cuerda.

CONTROL DE GRAVES

Todos los modelos de 2 pastillas: Balance de pastillas

El potenciómetro de control de balance de las pastillas permite al usuario combinar entre la pastilla delantera y trasera con un solo potenciómetro. La posición central del potenciómetro está provista de una muesca que ajusta ambas pastillas al mismo volumen. Al girar el mando a la derecha aumenta el volumen de la pastilla del mástil mientras disminuye el volumen de la pastilla del puente. Al girar el mando a la izquierda disminuye el volumen de la pastilla del mástil mientras aumenta el volumen de la pastilla del puente.

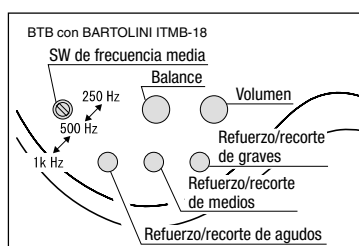
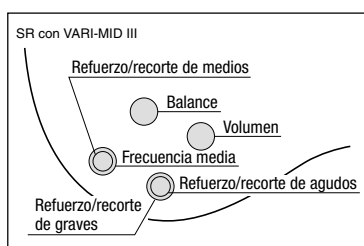
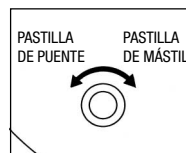

BATERÍA

La batería se debe cambiar cuando el volumen se debilita o se distorsiona el sonido. Utilice una pila alcalina de 9 voltios (no de litio ni de carbono). La pila se introduce en la cavidad destinada a tal efecto. Al introducir una clavija en la toma, se activa la fuente de alimentación. No olvide desconectar el cable cuando no vaya a utilizar al bajo; de este modo evitará que se descargue la batería.

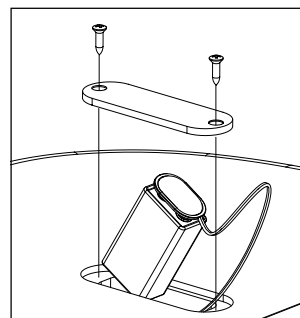

Ibanez



This is certify that the aforementioned equipments fully conform to protection requirements of the following EC council directives.
DIRECTIVES : 89/336/EEC Electromagnetic compatibility